

Extreme X8



Rev. 1 2022

NOTA DE ENCOMENDA

A informação deste documento está sujeita a alterações sem aviso prévio

Facturado a:			Enviado a:		A mesma direção da faturação
Nome:			Nome:		
Morada:			Morada:		
Localidade /C.P.:			Localidade / C.P.:		
Província:			Província:		
Telefone:			Telefone:		
Detalhes da encomenda:			Peso utilizador:		
Encomenda	Orçamento	Built-4-Me®	Peso máx. utilizador: 182 kg (155 kg com elevação ou basculação)		
Nº de encomenda Sunrise:			Peso utilizador: kg		
Data de encomenda: Dia		Mês	Ano		

Os preços abaixo indicados são Preços de Venda ao Público Recomendados sem IVA

PVP Rec : **21.405,59 €**

BASE

Base Extreme X8

P.V.P. Rec

M-EX8	Xtreme X8	21.405,59 €
-------	------------------	-------------

Cores 

P.V.P. Rec

EX8C-R	Vermelho - <i>Flame red</i>	s/c
EX8C-BLU	Azul - <i>Ocean blue</i>	s/c
EX8C-BLA	Preto - <i>Stealth Black</i>	s/c
EX8C-T	Tangerina - <i>Desert tangerine</i>	s/c
EX8C-G	Verde militar - <i>Forest green</i>	s/c
EX8C-Y	X8 Amarelo - <i>Sunrise yellow</i>	s/c
EX8C-CF	Verde camuflado- <i>Forest camo</i>	738,13 €
EX8C-CA	Camuflado militar - <i>Amy Camo</i>	738,13 €
EX8C-F	Labaredas - <i>Flames fury</i>	738,13 €

Opções da base 

P.V.P. Rec

EX8B0-SL	Bloqueio de eixo	735,16 €
EX8B0-CTTD	Fixações para transporte em veículos	340,15 €
EX8B0-EXSR	Rolo adicional para estabilidade/anti volteio	Std

Rodas motrizes

P.V.P. Rec

Jantes

DWRO-SR	Jantes cromadas	Std
DWRO-BR	Jantes pretas	s/c

Pneus

DTO-P	Pneumáticos de baixa pressão, cor preta (<i>Sem extras</i>)	Std
DTO-EX8PRK	Kit antifuros para rodas pneumáticas	174,88 €
DTO-NEX8	Antifuros Neverflat	738,13 €

Funções do assento 

P.V.P. Rec

UO-T	Basculação elétrica, 0°-50°	21.405,59 €
UO-L&T	Elevação (30 cm) e basculação elétrica 0°-45°	24.414,87 €

Ajuste da altura do assento ao solo 

P.V.P. Rec

RSH-L	+ 0 cm (sempre 47 cm)	Std
RSH-25	+ 2,5 cm	136,27 €

Kit de luzes 

P.V.P. Rec

FAO-L-NL	Sem kit de luzes	Std
FAO-L-LSR	Kit de luzes	725,63 €

ASSENTO

Tipos de assento		P.V.P. Rec
SO-MPSV	Assento Confort MPS, capa de vinil - (preencher secção A)	Std
SO-MPSF	Assento Confort MPS, capa em tecido - (preencher secção A)	s/c
SO-RSP	Base sólida Rehab (preencher secção B)	s/c

SECÇÃO A – Assento Confort MPS

Largura		P.V.P. Rec
MPSSSW-405	40,5 cm <i>(apenas com profundidades de 40,5, 43 e 45,5 cm)</i>	s/c
MPSSSW-430	43 cm <i>(apenas com profundidades de 40,5, 43 e 45,5 cm)</i>	s/c
MPSSSW-455	45,5 cm	s/c
MPSSSW-480	48 cm	s/c
MPSSSW-510	51 cm	s/c
MPSSSW-535	53,5 cm	s/c
MPSSSW-560	56 cm	s/c
MPSSSW-585	58,5 cm	243,01 €
MPSSSW-610	61 cm	243,01 €

Profundidade		P.V.P. Rec
MPSSSD-405	40,5 cm	s/c
MPSSSD-430	43 cm	s/c
MPSSSD-455	45,5 cm	s/c
MPSSSD-480	48 cm	s/c
MPSSSD-510	51 cm	s/c
MPSSSD-535	53,5 cm	s/c
MPSSSD-560	56 cm	s/c

SECÇÃO B – Base sólida Rehab

Largura		P.V.P. Rec
RSW-305	30,5 cm	243,01 €
RSW-330	33 cm	243,01 €
RSW-355	35,5 cm	243,01 €
RSW-380	38 cm	s/c
RSW-405	40,5 cm	s/c
RSW-430	43 cm	s/c
RSW-455	45,5 cm	s/c
RSW-480	48 cm	s/c
RSW-510	51 cm	s/c
RSW-535	53,5 cm	s/c
RSW-560	56 cm	s/c
RSW-585	58,5 cm	243,01 €
RSW-610	61 cm	243,01 €

Profundidade		P.V.P. Rec
RSD-305	30,5 cm	243,01 €
RSD-330	33 cm	243,01 €
RSD-355	35,5 cm	243,01 €
RSD-380	38 cm	s/c
RSD-405	40,5 cm	s/c
RSD-430	43 cm	s/c
RSD-455	45,5 cm	s/c
RSD-480	48 cm	s/c
RSD-510	51 cm	s/c
RSD-535	53,5 cm	s/c
RSD-560	56 cm	s/c

Opções de almofadas para a base sólida Rehab

SC-NOSC	Sem almofada	s/c
SC-MPSRSC	Almofada Confort MPS desmontável, moldada	438,33 €
SC-FPSC	Almofada acolchoada	s/c

Capa para almofada opcional para base sólida Rehab

SCU-F	Capa em tecido	s/c
SCU-V	Capa em vinil	s/c

ENCOSTO**Tipos de encosto** 

P.V.P. Rec

BS-MPSB	Encosto Confort MPS, apenas em combinação com o assento Confort MPS (preencher secção C) (1)	Std
BS-RC	Armação Rehab, apenas em combinação com a base sólida Rehab (preencher secção D) (1)	624,57 €
BS-RCFF	Armação Rehab encartável para a frente, apenas em combinação com a base sólida Rehab (preencher secção D) (1) <i>(Apoios de braços tubulares FLEXI abatíveis obrigatórios)</i>	851,69 €

SECÇÃO C – Encosto Confort MPS 

P.V.P. Rec

Capas

BU-F	Capa em tecido	s/c
BU-V	Capa em vinil	Std

Largura do encosto

BW-405	40,5 cm	<i>(para assentos com larguras 40,5, 43 e 45,5 cm)</i>	s/c
BW-430	43 cm	<i>(para assentos com larguras 40,5, 43, 45,5 e 48 cm)</i>	s/c
BW-455	45,5 cm	<i>(para assentos com larguras 40,5, 43, 45,5, 48 e 51 cm)</i>	s/c
BW-480	48 cm	<i>(para assentos com larguras 43, 45,5, 48, 51 e 53,5 cm)</i>	s/c
BW-510	51 cm	<i>(para assentos com larguras 45,5, 48, 51, 53,5 e 56 cm)</i>	s/c
BW-535	53,5 cm	<i>(para assentos com larguras 48, 51, 53,5, 56 e 58,5 cm)</i>	s/c
BW-560	56 cm	<i>(para assentos com larguras 51, 53,5, 56, 58,5 e 61 cm)</i>	s/c
BW-585	58,5 cm	<i>(para assentos com larguras 53,5, 56, 58,5 e 61 cm)</i>	243,01 €
BW-610	61 cm	<i>(para assentos com larguras de 56, 58,5 e 61 cm)</i>	243,01 €

Altura do encosto

MPSBH-430	43 cm	s/c
MPSBH-480	48 cm	s/c
MPSBH-535	53,5 cm	Std
MPSBH-585	58,5 cm	s/c
MPSBH-635	63,5 cm	s/c

Módulos de reclinção

RO-MR	Encosto reclinável manual	Std
RO-PR	Encosto reclinável elétrico de 0° a 160°	1.118,54 €

SECÇÃO D - Armação Rehab 

P.V.P. Rec

Módulos de reclinção

RO-FX	Encosto fixo	s/c	
RO-MR	Encosto reclinável manual	347,49 €	
RO-PR	Encosto reclinável elétrico de 0° a 160°	<i>(Não é possível com profundidades de assento de 30,5 a 35,5 cm)</i>	1.118,54 €
RO-ASPR	Encosto anti-fricção reclinável elétrico de 0° a 150°	<i>(Não é possível com profundidades de assento de 30,5 a 35,5 cm)</i>	1.942,97 €

Opções de almofadas para encostos

BI-NO	Sem encosto	s/c	
BI-MPS	Encosto Confort MPS (preencher secção E)	<i>(Não é possível com profundidades de assento de 30,5 a 38 cm)</i>	s/c
BI-MR	Encosto Magic Rehab (preencher secção F)	738,13 €	

(1) Verifique com a seleção de tipos de assento realizada anteriormente

SECÇÃO E – Encosto Confort MPS opcional (para armação Rehab)

P.V.P. Rec

Largura do encosto

BW-405	40,5 cm	(para assentos com larguras 40,5, 43 e 45,5 cm)	s/c
BW-430	43 cm	(para assentos com larguras 40,5, 43, 45,5 e 48 cm)	s/c
BW-455	45,5 cm	(para assentos com larguras 40,5, 43, 45,5, 48 e 51 cm)	s/c
BW-480	48 cm	(para assentos com larguras 43, 45,5, 48, 51 e 53,5 cm)	s/c
BW-510	51 cm	(para assentos com larguras 45,5, 48, 51, 53,5 e 56 cm)	s/c
BW-535	53,5 cm	(para assentos com larguras 48, 51, 53,5, 56 e 58,5 cm)	s/c
BW-560	56 cm	(para assentos com larguras 51, 53,5, 56, 58,5 e 61 cm)	s/c
BW-585	58,5 cm	(para assentos com larguras 53,5, 56, 58,5 e 61 cm)	243,01 €
BW-610	61 cm	(para assentos com larguras 56, 58,5 e 61 cm)	243,01 €

Altura do encosto

MPSBH-480	48 cm	s/c
MPSBH-535	53,5 cm	s/c
MPSBH-585	58,5 cm	s/c
MPSBH-635	63,5 cm	s/c

Capas

BIU-F	Capa em tecido	s/c
BIU-V	Capa em vinil	s/c

SECÇÃO F – Encosto Magic Rehab opcional (para armação Rehab) 

P.V.P. Rec

Dimensões

MRIS-LXT	Grande Xtra Alto - altura 53 cm - largura regulável de 33 cm a 47 cm (1)	s/c
MRIS-L	Grande - altura 48 cm - largura regulável de 33 cm a 47 cm (1)	s/c
MRIS-LS	Grande Baixo - altura 43 cm - largura regulável de 33 cm a 47 cm (1)	s/c
MRIS-MXT	Médio Xtra Alto - altura 53 cm - largura regulável de 28 cm a 42 cm (2)	s/c
MRIS-M	Médio - altura 48 cm - largura regulável de 28 cm a 42 cm (2)	s/c
MRIS-MS	Médio Baixo - altura 43 cm - largura regulável de 28 cm a 42 cm (2)	s/c
MRIS-JXT	Júnior Xtra Alto - altura 41 cm - largura regulável de 26 cm a 40 cm (2) (3)	s/c
MRIS-J	Júnior - altura 35 cm - largura regulável de 26 cm a 40 cm (2) (3)	s/c

Capas

BIU-F	Capa em tecido	s/c
BIU-V	Capa em vinil	s/c

Contornos

BO-S	Contorno plano (Shallow) - 11 cm (6 cm no caso do encosto Júnior)	s/c
BO-STD	Contorno Standard - 16 cm (11 cm no caso do encosto Júnior)	s/c
BO-D	Contorno Profundo - 22 cm (não é possível com o encosto Magic Rehab Júnior)	s/c

Opções de espumas lombares

LO-SH	Planas (Shallow) - Espessura 1,2 cm	s/c
LO-STD	Standard - Espessura 2,5 cm	s/c
LO-D	Profundas - Espessura 3,5 cm (não possível com encosto Júnior)	s/c

Pontos de ancoragem do encosto - Para encostos Rehab Confort MPS e Magic Rehab

P.V.P. Rec

CO-STD	Encosto fixo, pontos de ancoragem desmontáveis com ferramentas	s/c
CO-QR	Pontos de ancoragem com desmontagem rápida quick-release (incluídos na armação Rehab encartável para a frente)	261,19 €

(1) Não possível com larguras de assento de 30,5 a 43 cm

(2) Não possível com larguras de assento de 48 a 61 cm

(3) Não possível com larguras de assento de 40,5 a 61 cm

Punhos 		P.V.P. Rec
PH-NPRH	Sem punhos ou sem barra de empurrar única - para armação Rehab combinada com o encosto Confort MPS	s/c
PH-MPSPR	Barra de empurrar única - para encosto Confort MPS <i>(Não possível com armação Rehab quando combinada com encosto Confort MPS)</i>	340,67 €
PH-MPSHAH	Punhos individuais, ajustáveis em altura - Para encosto Confort MPS <i>(Não possível com armação Rehab quando combinada com encosto Confort MPS)</i>	330,46 €
PH-ASB	Barra de empurrar única, reforçada	173,74 €
PH-PH	Punhos individuais <i>(Não possível com armação Rehab quando combinada com encosto Confort MPS)</i>	Std

Acessórios para encosto 		P.V.P. Rec
BH-BHB	Ganchos traseiros no encosto para colocação de bolsas e mochilas	35,21 €
BH-BHP	Ganchos traseiros na barra de empurrar única, para colocação de bolsas e mochilas	35,21 €

APOIOS DE CABEÇA

Tipos de apoios de cabeça

HT-MPSHMU	Apoios de cabeça Confort MPS <i>(Não possível com encosto Magic Rehab)</i>	261,19 €
HT-MRS	Apoios de cabeça Magic Rehab Standard <i>(Sempre com suporte regulável)</i>	261,19 €
HT-MRW	Apoios de cabeça Magic Rehab amplos <i>(Sempre com suporte regulável)</i>	261,19 €

Suporte para apoios de cabeça

BOH-HMC-MPS	Standard <i>(Sólo posible con respaldo Confort MPS)</i>	210,08 €
BOH-HMC-3A	Regulável - 3 eixos	210,08 €
BOH-HMC-MA	Regulável - Multi-eixos	210,08 €

Capas para apoios de cabeças

BOH-HU-F	Tecido	s/c
BOH-HU-V	Vinil	s/c

APOIOS DE BRAÇOS

Tipos de apoios de braços

AO-STD	Apoios de braços Standard	Std
AO-FA	Apoios de braços tubulares FLEXI abatíveis	909,59 €
AO-FALP	Apoios de braços tubulares FLEXI abatíveis, com bloqueio do suporte	1.173,05 €
AO-FALPDD	Apoios de braços tubulares FLEXI abatíveis e reforçados, com bloqueio do suporte, abatíveis até baixo	1.173,05 €
AO-FALD	Apoios de braços tubulares FLEXI abatíveis, com posição travada	986,81 €
AO-DS	Apoios de braços Double Stem reforçados (para utilizadores bariátricos)	263,46 €

Altura dos apoios de braços

AH-220	22 cm	AH-260	26 cm	AH-300	30 cm	AH-340	34 cm	AH-380	38 cm
AH-230	23 cm	AH-270	27 cm	AH-310	31 cm	AH-350	35 cm	AH-390	39 cm
AH-240	24 cm	AH-280	28 cm	AH-320	32 cm	AH-360	36 cm		
AH-250	25 cm	AH-290	29 cm	AH-330	33 cm	AH-370	37 cm		

Tipos de acolchoados

AC-75	Confort MPS, largura 7,5 cm	s/c
AC-MPS	Confort em forma de P, largura 10 cm	s/c
AC-50	Standard, largura 5 cm	Std
AC-WA	Standard com saia lateral Waterfall, largura 7,5 cm	416,76 €
AC-G	Hemiplégico Gutter	416,76 €
AC-GESP	Hemiplégico Gutter com suportes para cotovelos	486,02 €
AC-GHP	Hemiplégico Gutter com suportes para as mãos	521,23 €
AC-GHPESP	Hemiplégico Gutter com suportes para cotovelos e mãos	521,23 €

Acessórios

BHA-RS	Ganchos para colocar bolsas, no apoio de braço direito	35,21 €
BHA-LS	Ganchos para colocar bolsas, no apoio de braço esquerdo	35,21 €

Capas com acolchoado

AU-V	Vinil	s/c
AU-F	Tecido	s/c
AU-RGD	Gel e Dartex	370,20 €

CINTOS E POSICIONAMENTO

P.V.P. Rec

Cintos

LBO-RLB	Cinto retrátil	(Válido para assentos Confort MPS e base sólida Rehab)	Std
---------	----------------	--	------------

Acessórios de posicionamento

PO-TSP-STDT	Suportes de tronco standard	(Não possível com encostos Magic Rehab)	115,83 €
PO-TM-AB	Suportes de tronco reguláveis	(Não possível com encostos Magic Rehab)	370,20 €
PO-TM-R82	Suportes de tronco reguláveis e abatíveis	(Não possível com encostos Magic Rehab)	1.503,51 €
PO-HP-HP	Apoios de ancas reguláveis		613,21 €

COMANDOS DE CONTROLO/ELETRÔNICA**Comandos de controlo R-Net**

P.V.P. Rec

Comando R-net para utilizador

JO-CSJSM	Comando com visor a cores LCD	Std
JO-LEDJSM	Comando R-Net de LEDs	s/c
JO-BCJSM2	Comando Advanced com visor a cores LCD (com infravermelhos e Bluetooth)	1.272,98 €

Caixa de controlo Ctrl + 5 - One click activator

OCAO-OTJ	Caixa One Click Activator, posicionada no lado do comando	895,97 €
OCAO-FAA	Caixa One Click Activator, posicionada no lado contrário ao comando	895,97 €

Montagem do comando

CO-JP-R	À direita	Std
CO-JP-L	À esquerda	s/c
CO-JP-ILR	Intercambiável para a direita/esquerda	463,31 €
CO-JP-ACR	Montado para o acompanhante, à direita	405,41 €
CO-JP-ACL	Montado para o acompanhante, à esquerda	405,41 €

Suporte do comando

P.V.P. Rec

CO-SO-NO	Fixo	s/c
CO-SO-SJOM	Abatível até ao exterior (com ímanes)	Std
CO-SO-SJOLL	Abatível até ao exterior (com bloqueio para encerramento)	405,41 €
CO-SO-SJIM	Abatível até ao interior (com ímanes)	s/c
CO-SO-SJILL	Abatível até ao interior (com bloqueio para encerramento)	405,41 €

Opções do suporte do comando

P.V.P. Rec

JSO-STD	Fixo	Std
JSO-HAJS	Ajustável em altura	115,83 €
JSO-QRS	Desmontável com quick-release	59,05 €
JSO-RHS	Ajustável em altura, abatível até baixo, lado direito	532,58 €
JSO-LHS	Ajustável em altura, abatível até baixo, lado esquerdo	532,58 €

Comandos para acompanhante

P.V.P. Rec

ACO-ACM	Comando para acompanhante	1.179,86 €
---------	---------------------------	------------

Montagem do comando para acompanhante

ACMP-RH	Montagem à direita	s/c
ACMP-LH	Montagem à esquerda	s/c

Comprimento de perna

FH-300	30 cm	FH-340	34 cm	FH-380	38 cm		
FH-310	31 cm	FH-350	35 cm				
FH-320	32 cm	FH-360	36 cm				
FH-330	33 cm	FH-370	37 cm				

Tipos de apoios de pés

EX8LC-CPL	Apoio de pés central	Std
EX8LC-MESL	Apoios de pés individuais e abatíveis	454,23 €
EX8LC-PESL	Apoios de pés individuais abatíveis, eleváveis eletricamente	2.191,67 €
EX8LC-CMPEL	Apoio de pés central elétrico	2.032,68 €

Tipo de plataformas

X8FS-1PFCP	Plataforma única fixa - para apoio de pés central manual	Std
X8FS-1PFUCP	Plataforma única abatível - para apoio de pés central manual	227,12 €
X8FS-1PFCMPE	Plataforma única abatível - para apoio de pés central elétrico	324,78 €
X8FS-1PFSA	Plataforma única - para apoios de pés individuais	266,86 €
X8FS-2PFU	Plataformas individuais abatíveis	s/c
X8FS-2PF	Plataformas individuais fixas (não abatíveis)	198,05 €

Opções de apoios de pés

P.V.P. Rec

SFL-SFL	Bloqueio para plataformas abatíveis	97,66 €
LFO-HS-HL	Cintos para os calcanhares	204,40 €

Proteções de joelhos

LFO-KP-KPCPL	Proteções de joelhos para apoio de pés central	556,44 €
LFO-KP-KPNESL	Proteções de joelhos para apoios de pés individuais abatíveis	556,44 €
LFO-KP-KPESL	Proteções de joelhos para apoios de pés individuais eleváveis elétricos	278,22 €

Cunha

LFO-CSO-SSCS	Cunha abduutora, ajustável e desmontável	(Não possível com apoio de pés central)	341,81 €
--------------	--	---	----------

Almofadas para gémeos

LFO-CS-STD	Almofadas para gémeos standard (Apenas disponível para apoio de pés central. Não é necessário selecionar capa)	278,22 €
LFO-CS-ED	Almofadas para gémeos extra profundas (Apenas disponíveis para apoio de pés central. Selecionar em baixo a capa)	173,74 €

Capas das almofadas para os gémeos (Apenas para almofadas extra profundas)

LFO-CS-US	Standard	s/c
LFO-CS-UV	Vinil	s/c

ACESSÓRIOS 

P.V.P. Rec

M-CH-RCH	Suportes para copos (RAM) <i>(Posicionado no lado contrário ao do comando de controlo)</i>	255,51 €
M-CH-MMSCCH	Suporte anti-balanço para copos Magic Mobility <i>(Posicionado no lado contrário ao do comando de controlo)</i>	255,51 €
M-MPH	Suporte para smartphone <i>(Posicionado no lado contrário ao do comando de controlo)</i>	312,28 €
M-TH	Suporte para tablet <i>(Posicionado no lado contrário ao do comando de controlo)</i>	497,39 €
M-STH	Suporte abatível para tablet <i>(Posicionado no lado contrário ao do comando de controlo)</i>	682,48 €
A-AC-1x12V	Pontos de carregamento (1x12V + 2xUSB)	300,93 €
A-AC-2USBSRM	Pontos de carregamento (2xUSB) <i>(No estrutura do assento)</i>	278,22 €
A-AC-2USBAM	Pontos de carregamento (2xUSB) <i>(No apoio de braços)</i>	278,22 €
A-AB-ABMRA	Bolsa lateral para objetos - para apoio de braço direito <i>(Capacidade para documentos até A4)</i>	158,98 €
A-AB-ABMLA	Bolsa lateral para objetos - para apoio de braço esquerdo <i>(Capacidade para documentos até A4)</i>	158,98 €
A-AB-ABMB	Mochila para encosto <i>(Capacidade para documentos até A4)</i>	158,98 €
A-LR	Suporte para malas (luggage rack) <i>(Peso máximo 10 kg)</i>	225,98 €
A-CH-CHML	Suporte para canadianas, esquerdo	215,76 €
A-CH-CHMR	Suporte para canadianas, direito	215,76 €

Mesas 

T-TO-SIT	Mesa deslizante <i>(Posicionada no lado contrário ao do comando de controlo)</i>	652,95 €
T-TO-SST	Meia mesa abatível (320 x 240 mm) <i>(Posicionada no lado contrário ao do comando de controlo)</i>	652,95 €
T-TO-ST	Mesa abatível <i>(Posicionada no lado contrário ao do comando de controlo)</i>	652,95 €

Opções de mesa

T-TM-C	Mesa transparente	s/c
T-TM-B	Mesa de cor preta	s/c
T-TM-P	Superfície acolchoada	143,08 €

Cor da armação

◀ VOLTAR

CORES STANDARD

Flame Red
(Vermelho)Ocean Blue
(Azul)Stealth Black
(Preto)Desert Tangerine
(Tangerina)Sunrise Yellow
(Amarelo)Forest Green
(Verde militar)

CORES PREMIUM

Forest Camo
(Verde camuflado)Army Camo
(Camuflado militar)Flames Fury
(Labaredas)

Nota: Este guia de cores é apenas orientador. As cores aqui mostradas podem variar ligeiramente das do acabamento final da pintura.

Opções da base

◀ VOLTAR



Rolo adicional para estabilidade/anti volteio

Rodas Motrizes

◀ VOLTAR



Jantes pretas

Jantes cromadas

Opções antifuros

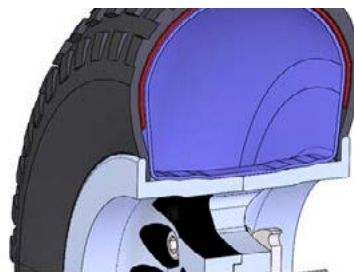
Pneumáticos de baixa pressão,
cor pretaKit antifuros para rodas
pneumáticas

Neverflat

Funções do assento

◀ VOLTAR



Basculação elétrica,
0°-50°



Elevação (30 cm) e
basculação elétrica 0°-45°

Altura do assento

◀ VOLTAR

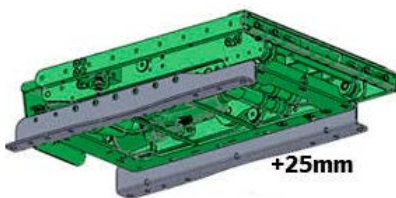

Standard: 47 cm
+25: 49,5 cm



Kit de luzes

◀ VOLTAR



Kit de luzes

Tipos de assento

◀ VOLTAR



Assento Confort MPS



Base sólida Rehab

Dimensões do Assento Confort MPS

◀ VOLTAR



Dimensões da Base sólida Rehab

◀ VOLTAR

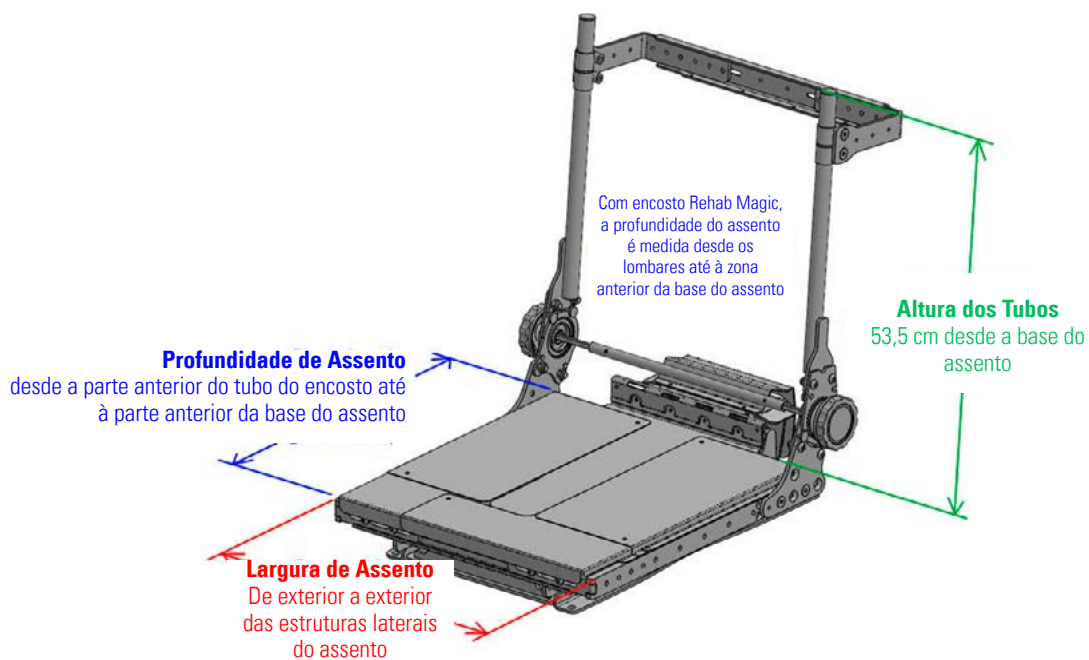

Tipos de encosto

◀ VOLTAR



Encosto Confort MPS

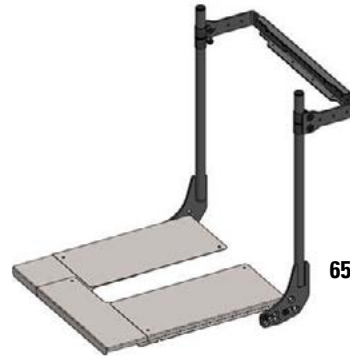

Armação Rehab

Armação Rehab encartável
para a frente

65 cm

Altura total aproximada com
encosto dobrado para a frente

Encosto Confort MPS

◀ VOLTAR



Assento e Encosto Confort MPS



Encosto reclinável manual



Encosto reclinável elétrico 0° a 160°

Armação Rehab

◀ VOLTAR

Encosto fixo
(com apoios de braços standard)

Encosto reclinável manual



Encosto reclinável elétrico 0° a 160°

Encosto fixo
(com apoios de braços FLEXI)Encosto anti-fricção reclinável
elétrico 0° a 150°

Encosto Magic Rehab

◀ VOLTAR

Dimensões

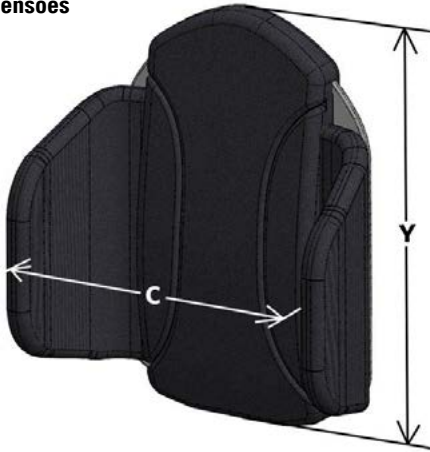

Largura torácica "C"

Altura "Y"

33 - 47 cm

Grande Xtra Alto	53 cm
Grande	48 cm
Grande Baixo	43 cm

28 - 42 cm

Mediano Xtra Alto	53 cm
Médio	48 cm
Médio Baixo	43 cm

26 - 40 cm

Junior Xtra Alto	41 cm
Junior	35 cm

Contornos



Profundidade de contorno "D"

Encosto Médio/Grande

Contorno plano (Shallow)	11 cm
Contorno Standard	16 cm
Contorno Profundo	22 cm

Encosto Junior

Contorno plano (Shallow)	6 cm
Contorno Standard	11 cm

Espumas lombares



Espessura da espuma

Contorno plano (Shallow)	1,2 cm
Contorno Standard	2,5 cm
Contorno Profundo	3,5 cm
Sem espuma lombar	-

Pontos de ancoragem do encosto

◀ VOLTAR



Encosto fixo, pontos de ancoragem desmontáveis com ferramentas



Pontos de ancoragem com desmontagem rápida quick-release

Punhos de empurrar

◀ VOLTAR



Barra de empurrar única - para encosto Confort MPS



Punhos individuais - encosto Confort MPS

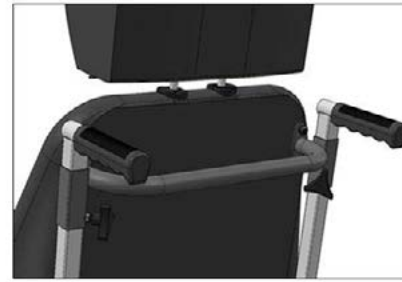

Punhos individuais, ajustáveis em altura - Para encosto Confort MPS



Barra de empurrar única, reforçada (armação Rehab)



Punhos individuais - armação Rehab

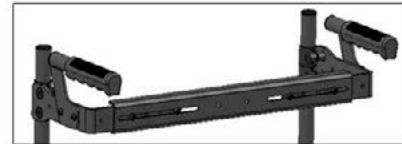

Barra de empurrar única, reforçada com punhos individuais (armação Rehab)

Acessórios para encosto

◀ VOLTAR



Ganchos traseiros no encosto para colocação de bolsas e mochilas



Ganchos traseiros no encosto para colocação de bolsas e mochilas



Ganchos traseiros na barra de empurrar única, para colocação de bolsas e mochilas



Ganchos traseiros na barra de empurrar única, para colocação de bolsas e mochilas

Apoios de cabeça

◀ VOLTAR

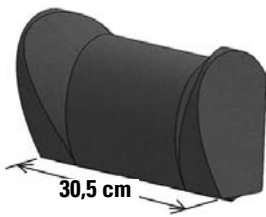

Apoios de cabeça Confort MPS

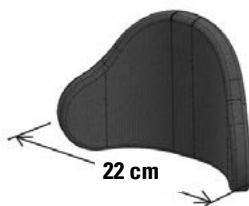

Apoios de cabeça Magic Rehab Standard



Apoios de cabeça Magic Rehab amplos



Suporte para apoios de cabeça Standard

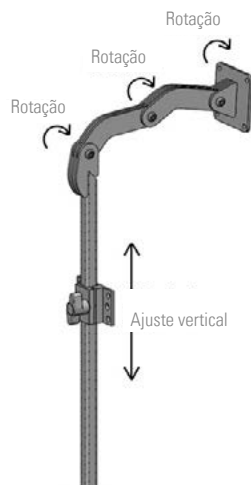

Suporte para apoios de cabeça Regulável - 3 eixos

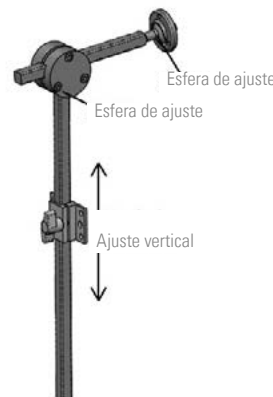

Suporte para apoios de cabeça Regulável - Multi-eixos

Apoios de braços

◀ VOLTAR



Apoios de braços Standard



Apoios de braços Double Stem reforçados



Apoios de braços tubulares FLEXI abatíveis



Ângulo

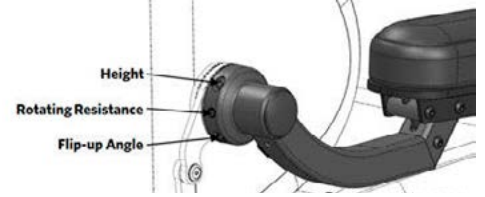

Height

Rotating Resistance

Flip-up Angle

AJUSTES DO ACOLCHOADO (TODOS OS MODELOS DE APOIOS DE BRAÇOS)

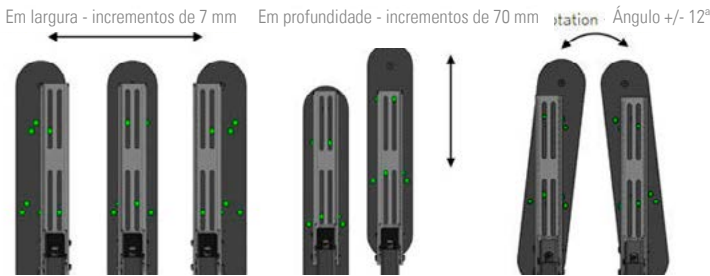

Em largura - incrementos de 7 mm

Em profundidade - incrementos de 70 mm

station Ângulo +/- 12°

ALTURA DOS APOIOS DE BRAÇOS

Desde a base do assento até à parte superior dos apoios de braços



Acolchoado dos apoios de braços

◀ VOLTAR

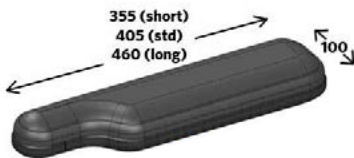

Confort em forma de P, largura 10 cm

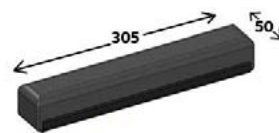

Standard, largura 5 cm

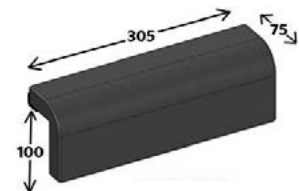

Standard com saia lateral Waterfall, largura 7,5 cm

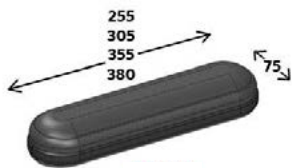

Confort MPS, largura 7,5 cm

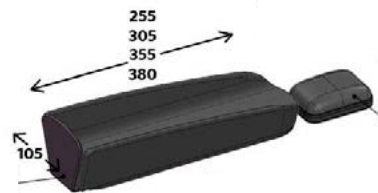

Hemiplégico Gutter

Suportes opcionais para cotovelos e mãos



Ganchos para colocar bolsas, no apoio de braço

Profundidade do acolchoado

PROFUNDIDADE ASSENTO _m	30'5	33	35'5	38	40'5	43	45'5	48	51	53,5	56	58,5	61	
Confort MPS ou Gutter	255	255	305	305	305	355	355	355	380	380	380	Custom	Custom	← Longitude acolchoado em mm
Confort em forma de P	-	-	-	-	355	355	405	405	460	460	460	Custom	Custom	← Longitude acolchoado em mm

Cintos e posicionamento

◀ VOLTAR



Cinto retrátil



Suportes de tronco standard



Suportes de tronco reguláveis

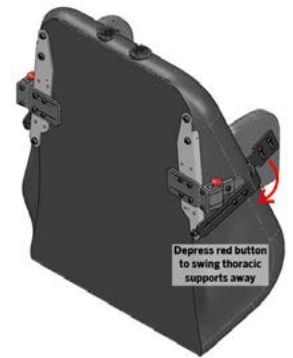

Suportes de tronco reguláveis e abatíveis

Depress red button to swing thoracic supports away

Comandos de controlo R-Net

◀ VOLTAR



R-Net com visor a cores LCD



R-Net de LEDs



Comando Advanced com visor a cores LCD (com infravermelhos e Bluetooth)

Caixa de controlo Ctrl + 5 - One click activator

◀ VOLTAR

Caixa One Click Activator



Colocado no lado contrário do comando



Posicionado no lado do comando



Front to back adjustment

Some left to right adjustment

Suporte do comando

◀ VOLTAR

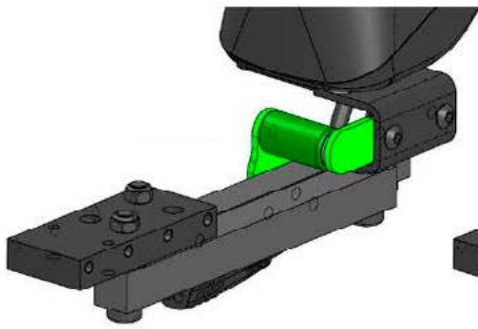

Abatível com ímãs

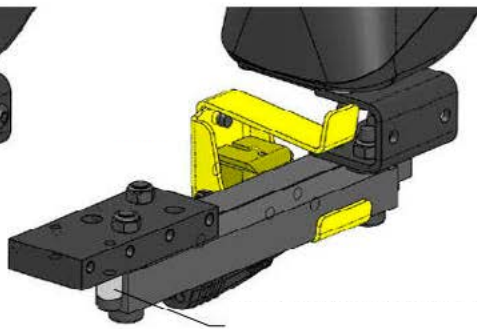

Abatível com bloqueio para encerramento



OPÇÕES DO SUPORTE DO COMANDO



Fixo



Ajustável em altura



Ajustável em altura, abatível até baixo



Desmontável com quick-release

Comandos para acompanhante

◀ VOLTAR



Comando para acompanhante



Apoios de pés

◀ VOLTAR



Apoio de pés central



Apoios de pés individuais e abatíveis



Apoios de pés individuais abatíveis, eleváveis eletricamente



Apoio de pés central elétrico

PLATAFORMAS



Plataforma única abatível



Plataformas individuais abatíveis

PLATAFORMAS STD



PLATAFORMAS PARA APOIOS DE PÉS INDIVIDUAIS

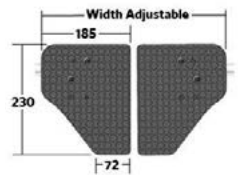

Plataforma única fixa



Plataformas individuais fixas (não abatíveis)

OPÇÕES DE APOIOS DE PÉS

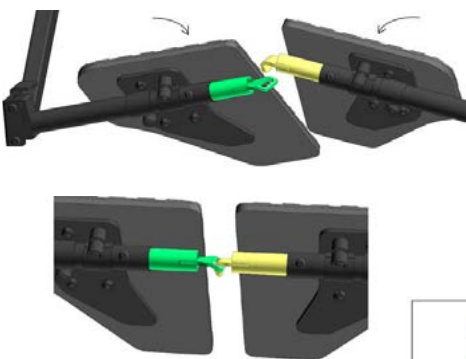

Bloqueio para plataformas abatíveis



Cintos para os calcanhares

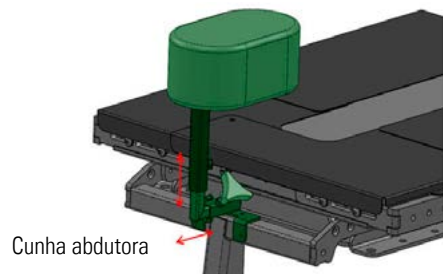

Cunha abduutora

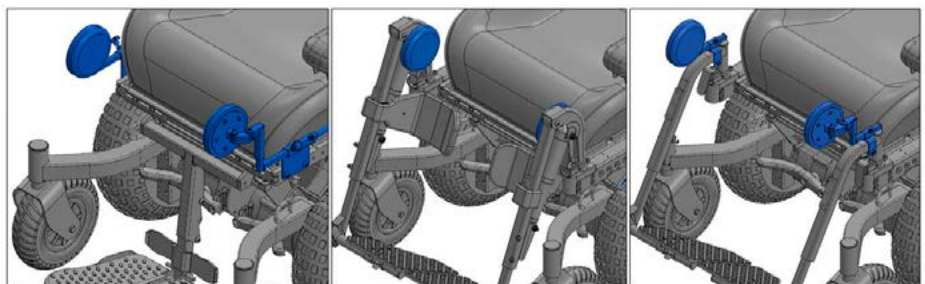

Proteções de joelhos

Acessórios

◀ VOLTAR



Suporte anti-balanço para copos



Suporte para Smartphone



Suporte para tablet



Suporte abatível para tablet



Pontos de carregamento (1x12V + 2xUSB)



Pontos de carregamento (2xUSB)



Bolsa lateral para objetos



Suporte para malas

Mesas

◀ VOLTAR



Mesa deslizante



Meia mesa abatível

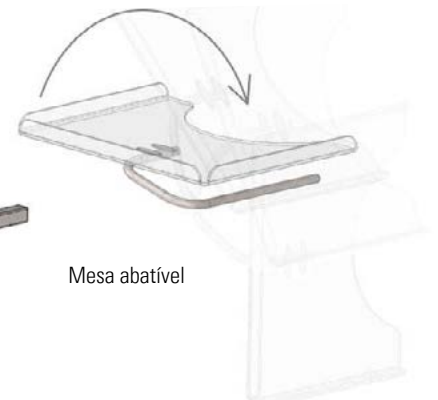

Mesa abatível

Comentários para cadeiras personalizadas Built-4-Me

 built4me

Extreme X8

€

PVP Cadeira base	00,000.00
Preço das opções	
Sem IVA	
IVA	
Preço Total	

Data

Assinatura

Dia Mês Ano

**Sunrise Medical S.L**

Polígono Bakiola, 41
48498 Arrankudiaga
Vizcaya, España

Teléfono: 902 14 24 34
Fax: 94 648 15 75

www.SunriseMedical.pt